

HIDEN



**Источник
бесперебойного питания**

РУКОВОДСТВО ПО ЭКСПЛУАТАЦИИ

СЕРИИ КС900S

6000ВА / 10000ВА

ПРЕДИСЛОВИЕ

Благодарим за приобретение ИБП HIDDEN серии KC900S 6-10 кВА.

Руководство содержит информацию об установке, использовании, эксплуатации и обслуживании источников бесперебойного питания HIDDEN серии KC900S 6-10кВА. Пожалуйста, внимательно прочитайте это руководство перед установкой.

Примечание

Отладку и обслуживание ИБП должен выполнять инженер, аттестованный производителем или его представителем. В противном случае под угрозой может оказаться безопасность персонала, а повреждения ИБП не будут считаться гарантийным случаем.

Все права защищены.

Примечание: ввиду постоянного совершенствования конструкции и технологии изготовления нашей продукции, возможны изменения характеристик без предварительного уведомления, не влияющие на надежность и безопасность эксплуатации. За подробной информацией по продукции и гарантийному обслуживанию Вы можете обращаться по контактными данным приведенным ниже.

В той степени, в которой это разрешено применимым законодательством, компания ООО «АДМ Техно» не несет ответственности за любые ошибки или упущения в информационных материалах или последствия, возникшие в результате использования содержащейся в настоящем документе информации.

ООО «АДМ-ТЕХНО»
Москва, ул. Скотопрогонная, 35/2
+7 (495) 133-16-43
info@hidden.energy
www.hidden.energy
Техническая поддержка, гарантийное
и послегарантийное обслуживание
support@hidden.energy

ОГЛАВЛЕНИЕ

ПРЕДИСЛОВИЕ	2
1. БЕЗОПАСНОСТЬ	4
1.1 ТРАНСПОРТИРОВКА	4
1.2 ПОДГОТОВКА	4
1.3 УСТАНОВКА	4
1.4 ЭКСПЛУАТАЦИЯ	4
1.5 ОБСЛУЖИВАНИЕ	5
1.6 ОБОЗНАЧЕНИЕ СИМВОЛОВ	6
2. ОБЩИЕ СВЕДЕНИЯ	7
2.1 ОБЩЕЕ ОПИСАНИЕ	7
2.2 ФУНКЦИОНАЛЬНЫЕ ОСОБЕННОСТИ	7
3. УСТАНОВКА	8
3.1 РАСПАКОВКА И ПРОВЕРКА	8
3.2 ВНЕШНИЙ ВИД	8
3.3 ПАНЕЛЬ УПРАВЛЕНИЯ И ЖК-ДИСПЛЕЙ	9
3.4 УКАЗАНИЯ ПО УСТАНОВКЕ	9
3.5. ВНЕШНИЕ ЗАЩИТНЫЕ УСТРОЙСТВА	10
3.6. СИЛОВЫЕ КАБЕЛИ	10
3.7. ПОДКЛЮЧЕНИЕ СИЛОВЫХ КАБЕЛЕЙ	11
3.8. ПОДКЛЮЧЕНИЕ АККУМУЛЯТОРНЫХ БАТАРЕЙ	12
3.9.1 СОЕДИНЕНИЕ ИБП	13
3.9.2 ПОДКЛЮЧЕНИЕ КАБЕЛЯ УПРАВЛЕНИЯ ПАРАЛЛЕЛЬНОЙ РАБОТЫ	13
3.9.3 ТРЕБОВАНИЯ К ВЫПОЛНЕНИЮ ПАРАЛЛЕЛЬНОГО СОЕДИНЕНИЯ	14
4. ЭКСПЛУАТАЦИЯ	15
4.1. РЕЖИМЫ РАБОТЫ ИБП	15
4.2 ВКЛЮЧЕНИЕ / ВЫКЛЮЧЕНИЕ ИБП	15
4.2.1 ПОДКЛЮЧЕНИЕ К СЕТИ	15
4.2.2 ХОЛОДНЫЙ СТАРТ	16
4.2.3 ВЫКЛЮЧЕНИЕ ИНВЕРТОРА	17
4.2.4 ОТКЛЮЧЕНИЕ ОТ СЕТИ	17
4.3. ОПИСАНИЕ ПАНЕЛИ УПРАВЛЕНИЯ	17
4.4. НАСТРОЙКА ПАРАМЕТРОВ ИБП	19
4.4.1 НАСТРОЙКА РЕЖИМА РАБОТЫ	19
4.4.2 НАСТРОЙКА ВЫХОДНОГО НАПРЯЖЕНИЯ	20
4.4.3 НАСТРОЙКА ВЫХОДНОЙ ЧАСТОТЫ	20
4.4.4 НАСТРОЙКА ЁМКОСТИ АКБ	21
4.4.5 НАСТРОЙКА КОЛИЧЕСТВА БАТАРЕЙ	21
4.4.6 НАСТРОЙКА МАКСИМАЛЬНОГО НАПРЯЖЕНИЯ БАЙПАСА	22
4.4.7 НАСТРОЙКА МИНИМАЛЬНОГО НАПРЯЖЕНИЯ БАЙПАСА	22
4.4.8 НАСТРОЙКА ОТКЛЮЧЕНИЯ ЗВУКОВОЙ СИГНАЛИЗАЦИИ	23
4.4.9 НАСТРОЙКА ТЕСТИРОВАНИЯ АКБ	23
4.4.10 НАСТРОЙКИ ИДЕНТИФИКАТОРА ПРИ ПАРАЛЛЕЛЬНОМ РЕЖИМЕ РАБОТЫ ИБП	24
4.4.11 НАСТРОЙКИ КОЛИЧЕСТВА РЕЗЕРВНЫХ МОДУЛЕЙ ДЛЯ ПАРАЛЛЕЛЬНОГО РЕЖИМА	25
5. КОММУНИКАЦИОННЫЙ ПОРТ	26
6. ОПЦИИ	26
7. ТАБЛИЦА СОБЫТИЙ И АВАРИЙНЫХ СООБЩЕНИЙ ИБП	27
8. ТЕХНИЧЕСКИЕ ХАРАКТЕРИСТИКИ	29

1. БЕЗОПАСНОСТЬ

Данное руководство содержит важные инструкции по безопасности. Перед началом работы с системами бесперебойного питания (ИБП) ознакомьтесь со всеми инструкциями по технике безопасности и эксплуатации. Соблюдайте все предупреждения на устройстве и в данном руководстве. Следуйте всем инструкциям.

Этот продукт предназначен только для коммерческого/промышленного применения. Максимальная нагрузка (учитывая пиковые значения) не должна превышать значения, указанного на маркировке ИБП.

Этот ИБП предназначен для использования в заземленной сети, 220/230/240В, 50 или 60 Гц питания. Заводская настройка по умолчанию 220В / 50 Гц.

Во время установки, эксплуатации и технического обслуживания внутри И БП существует опасное напряжение и высокая температура. Пожалуйста, соблюдайте местные инструкции по безопасности и соответствующие законы, в противном случае это приведет к травмам персонала или повреждению оборудования. Указания по технике безопасности в данном руководстве служат дополнением к местным инструкциям по технике безопасности. Наша компания не будет брать на себя ответственность, которая вызвана несоблюдением данной инструкции.

1.1 ТРАНСПОРТИРОВКА

Пожалуйста, транспортируйте источник бесперебойного питания только в первоначальной упаковке для защиты от ударов и повреждений.

1.2 ПОДГОТОВКА

- При перемещении ИБП из холодной среды в теплую необходимо выждать не менее двух часов перед запуском, так как из-за разности температур может произойти конденсация влаги внутри ИБП.
- Не устанавливайте систему ИБП вблизи воды или во влажной среде.
- Не устанавливайте систему ИБП в местах, подверженных воздействию прямых солнечных лучей или вблизи нагревателей.
- Не закрывайте вентиляционные отверстия в корпусе ИБП.

1.3 УСТАНОВКА

- Не подключайте к выходным разъемам ИБП устройства, которые могут привести к перегрузке системы ИБП (например, лазерные принтеры).
- Проложите кабели таким образом, чтобы никто не мог наступить на них или споткнуться.
- Не подключайте бытовую технику, например фен или обогреватель к выходным розеткам ИБП.
- Подключайте И БП только к заземленной розетке.
- Для подключения системы ИБП используйте только проверенный сетевой кабель (например, сетевой кабель компьютера).
- Для подключения нагрузки к системе И БП используйте только проверенные кабели питания.
- При установке оборудования необходимо убедиться, что суммарный ток утечки ИБП и подключенных устройств не превышает 3,5 мА

1.4 ЭКСПЛУАТАЦИЯ

- Не отсоединяйте сетевой кабель системы ИБП или розетки электросети во время работы, так как это приведет к отмене защитного заземления системы ИБП и всех подключенных нагрузок.

- Система И БП имеет собственный внутренний источник тока (батареи). Выходные разъемы И БП или выходные клеммы блока могут быть электрически активными, даже если система ИБП не подключена к электрической розетке здания.
- Для полного отключения системы ИБП сначала нажмите кнопку OFF/Enter, чтобы отключить питание.
- Не допускайте попадания жидкостей или других посторонних предметов внутрь ИБП.



1.5 ОБСЛУЖИВАНИЕ

- Система ИБП работает при опасном напряжении. Ремонт может осуществляться только квалифицированным персоналом.
- Осторожно - опасность поражения электрическим током. Даже после отключения от сети компоненты внутри ИБП все еще подключены к батарее и находятся под опасным напряжением.
- Перед выполнением каких-либо работ и/или технического обслуживания отсоедините батареи и убедитесь в отсутствии тока и опасного напряжения на клеммах конденсаторов высокой емкости, таких как шинные конденсаторы.
- Замена АКБ должна проводиться только сертифицированными специалистами или в сервисном центре.
- Осторожно - опасность поражения электрическим током. Цепи батареи не изолированы от входного напряжения. Перед касанием клемм АКБ убедитесь в отсутствии напряжения!
- Батареи могут причинить удар током и имеют высокий ток короткого замыкания. Пожалуйста, примите меры предосторожности, указанные ниже, и любые другие меры, необходимые при работе с аккумуляторами:
 - снимайте наручные часы, кольца и другие металлические предметы
 - используйте только инструменты с изолированными рукоятками и ручками.
- При замене батарей установите одинаковое количество батарей одного типа.
- Не бросайте батареи в огонь. Это может привести к взрыву батареи.
- Не открывайте батареи. Электролит может привести к повреждению кожи и глаз. Он очень токсичный.
- При замене используйте предохранители только того же типа и с тем же номиналом, чтобы избежать возникновения пожара.
- Не вскрывайте ИБП.

1.6 ОБОЗНАЧЕНИЕ СИМВОЛОВ

Знаки безопасности, используемые в данном руководстве, показаны в таблице 1, они информируют пользователя о мерах безопасности, которые должны быть соблюдены во время установки, эксплуатации и технического обслуживания.

Таблица 1 – Обозначение символов

Символ	Значение
 ОПАСНО	Внимание! Существует опасность поражения электрическим током. Игнорирование предупреждения может привести к причинению вреда здоровью или смерти.
 ВНИМАНИЕ	Осторожно! Предупреждение прочих опасностей! Игнорирование предупреждения может привести к причинению вреда здоровью либо к порче имущества.

2. ОБЩИЕ СВЕДЕНИЯ

2.1 ОБЩЕЕ ОПИСАНИЕ

Серия ИБП KC900-S - это однофазные высокоэффективные ИБП мощностью 6 или 10 кВа. ИБП этой серии могут работать в параллельном режиме и обеспечивать или резервирование N+X или постепенное увеличение мощности, необходимой нагрузке.

ИБП KC900-S могут решить все проблемы с элпитанием, такие как отключения напряжения, скачки, провалы, высоковольтные помехи, гармонические искажения и т.д. ИБП обеспечивают защиту серверов, телекоммуникационного, сетевого, промышленного, а также любого другого оборудования, предъявляющего повышенные требования к качеству сетевого электропитания.

Универсальный форм-фактор Rack/Tower ИБП для стоечного и напольного размещения с масштабируемым временем автономной работы. Архитектура двойного преобразования ИБП обеспечивают абсолютную защиту от всех проблем с электропитанием

2.2 ФУНКЦИОНАЛЬНЫЕ ОСОБЕННОСТИ

- Полностью цифровая обработка сигнала (DSP), обеспечивает: повышенную надёжность, быстродействие, самозащиту, самодиагностику и т.д.
- Однофазный вход / однофазный выход
- Эта серия ИБП управляется цифровым процессором (DSP), что увеличивает надежность, управление, а так же позволяет проводить ИБП операции самотестирования и самодиагностики
- Поддержка разного количества АКБ в линейке
- В данной серии ИБП количество ИБП в линейке может быть 16, 18, 20 штук. Интеллектуальный заряд батарей
- ИБП проводит заряд батарей в три этапа
 - 1-ый этап: заряд повышенным напряжением постоянным током до 90%
 - 2-й этап: заряд постоянным напряжением
 - 3-ий этап: плавающий режим
- Применение трехэтапного заряда увеличивает срок службы аккумуляторных батарей и гарантирует быстрый заряд АКБ.
- LCD-дисплей
- Информативный ЖК-дисплей отражает основную информацию о состоянии ИБП и его рабочих параметрах, таких как входное/выходное напряжение, частота и процент загрузки, процент заряда аккумуляторов, окружающая температура и т.п.
- Возможен удаленный мониторинг и управление с помощью опциональной SNMP карты..
- Опционально к ИБП можно подключить SNMP карту для удаленного мониторинга и управления.

3. УСТАНОВКА

3.1 РАСПАКОВКА И ПРОВЕРКА

Не наклоняйте ИБП при извлечении его из упаковки.

Проверьте внешний вид, убедитесь, что на оборудовании нет повреждений, возникших при транспортировке. Не включайте ИБП в случае обнаружения повреждений. При выявлении дефектов обратитесь к поставщику в установленном порядке.

Проверьте комплект поставки ИБП. В случае отсутствия каких-либо деталей обратитесь к поставщику оборудования.

3.2 ВНЕШНИЙ ВИД



Рис. 3-1 Задняя панель

- | | |
|-----------------------------------|----------------------|
| 1. USB | 6. RS-232 |
| 2. EPO (аварийное отключение) | 7. Входной автомат |
| 3. Порт параллельного включения 1 | 8. Клемная колодка |
| 4. Порт параллельного включения 2 | 9. Выходной автомат |
| 5. Intelligent slot | 10. Сервисный байпас |

3.3 ПАНЕЛЬ УПРАВЛЕНИЯ И ЖК-ДИСПЛЕЙ

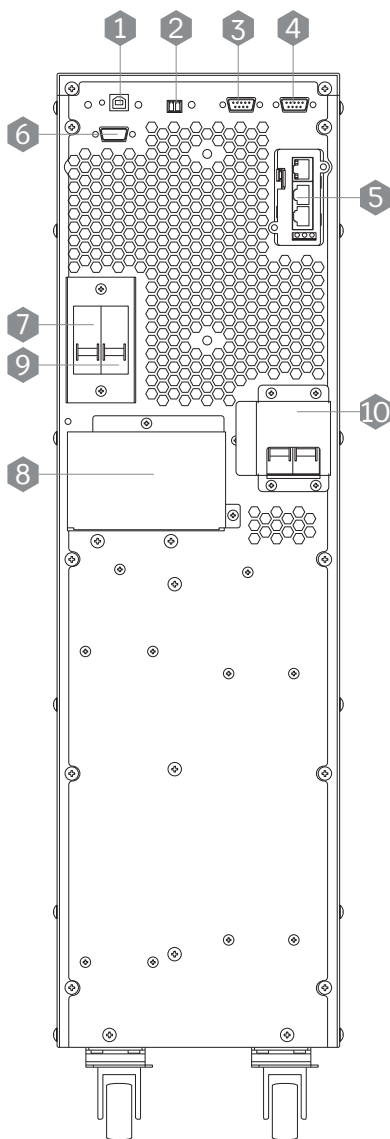

Рис. 3-2 Внешний вид панели управления

- | | |
|---------------------------------|-------------------------------------|
| 1. Индикатор ошибки | 6. Кнопка подтвердить/назад/переход |
| 2. Индикатор режима байпаса | 7. Кнопка выключение ИБП |
| 3. Индикатор батарейного режима | 8. Кнопка включения ИБП |
| 4. Индикатор онлайн режима | 9. Подтвердить/включение ИБП |
| 5. LCD-дисплей | |

3.4 УКАЗАНИЯ ПО УСТАНОВКЕ

Установите ИБП в чистом месте и в стабильном фиксированном положении, избегайте вибраций, пыли, влажности, горючих и коррозионных газов и жидкостей.

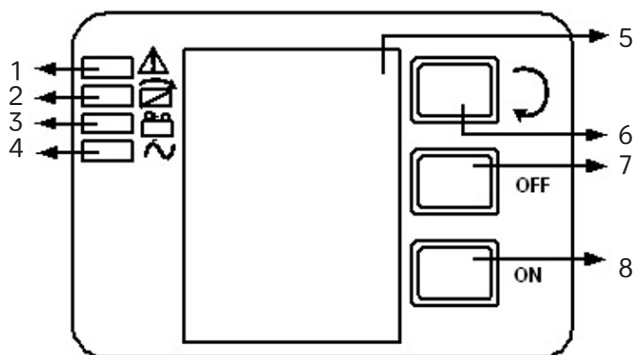
Рекомендуется установка вытяжной вентиляции во избежание чрезмерного повышения температуры.

- Окружающая ИБП температура должна быть в диапазоне 0°C 40°C. Если ИБП работает в условиях выше 40°C, необходимо уменьшить нагрузку из расчета 12% на 5°C. Максимальная температура не должна превышать 50°C.
- Распаковка ИБП при низкой температуре может вызвать конденсацию влаги на стенках оборудования. Не устанавливайте ИБП пока стенки корпуса внутри и снаружи не будут абсолютно сухими.
- Аккумуляторы должны быть установлены в условиях, аналогичных тем, которые требуются для ИБП. Температура — это главный фактор, определяющий срок службы и ёмкость аккумуляторов. При обычной установке температура аккумуляторов поддерживается в диапазоне между 15°C и 25°C. Держите аккумуляторы вдали от источников тепла



ПРЕДУПРЕЖДЕНИЕ!

Характеристики аккумуляторов приводятся при условии что температура окружающей среды в пределах 20°C - 25°C, превышение данного значения приведет к сокращению срока эксплуатации аккумулятора, если значение будет ниже приведет к уменьшению ёмкости.

- Если монтаж оборудования не будет осуществляться сразу же после доставки, его необходимо хранить в помещении, где ИБП будет защищен от повышенной влажности и температуры.



ВНИМАНИЕ!

Неиспользуемые АКБ необходимо заряжать один раз в 3 месяца. Для этого необходимо подключать ИБП к соответствующему источнику переменного напряжения и включать на необходимое время.

Максимальная высота, при которой ИБП может нормально работать с полной нагрузкой, составляет 1500 метров над уровнем моря. В случае установки ИБП в местах, расположенных на высотах свыше 1500 метров, нагрузку следует уменьшить, как указано в таблице 2.

Таблица 2 – Соотношение высоты установки ИБП и коэффициента мощности

Высота	1500	2000	2500	3000	3500	4000	4500	5000
Нагрузка	100%	95%	90%	85%	80%	75%	70%	65%

Для полного мониторинга состояния ИБП при помощи программного обеспечения достаточно подключить ИБП к компьютеру при помощи кабеля RS232 или USB.

3.5. ВНЕШНИЕ ЗАЩИТНЫЕ УСТРОЙСТВА

В целях безопасности необходимо установить внешний автоматический выключатель на вход электропитания переменного тока и между линейкой аккумуляторных батарей и источником бесперебойного питания (при использовании отдельно стоящих аккумуляторных батарей).

В этом разделе представлены указания для квалифицированных специалистов. К квалифицированному специалисту относятся специалисты, прошедшие обучение (имеющие опыт, знания в области стандартов, норм, правил безопасности и охраны здоровья, требований к условиям работы) и которые могут нести ответственность за безопасность оборудования при выполнении своих обязанностей, в соответствии со стандартами, местными правилами по выполнению электромонтажных работ и технике безопасности).

Внешние АКБ

ИБП и подключённые к нему аккумуляторные батареи должны быть защищены от перегрузки по току терромагнитным выключателем постоянного тока (или комплектом плавких предохранителей), которые необходимо расположить вблизи батарей.

Выход ИБП

Внешние распределительные панели, используемые для подключения нагрузки, должны быть оснащены предохранительными устройствами, позволяющими исключить перегрузку ИБП.

Перегрузка по току

На распределительном щите входной сети необходимо установить защитное устройство (автоматический выключатель). При выборе номинала этого устройства необходимо учитывать максимально допустимый ток силовых кабелей, а также перегрузочную способность системы.



ВНИМАНИЕ!

Необходимо выбирать терромагнитный автоматический выключатель с кривой отключения C в соответствии с IEC 60947-2, рассчитанный на 125% от максимального входного тока ИБП

3.6. СИЛОВЫЕ КАБЕЛИ

Конструкция и сечение кабеля должны соответствовать данным, приведенным в этом разделе. При использовании кабелей необходимо соблюдать правила и требования местных электромонтажных стандартов и учитывать параметры окружающей среды (температура, способ прокладки, длина и т.д.)



ПРЕДУПРЕЖДЕНИЕ

Перед ЗАПУСКОМ УБЕДИТЕСЬ В ПРАВИЛЬНОМ ПОДКЛЮЧЕНИИ КАБЕЛЕЙ ПОДКЛЮЧЕННЫХ К СЕТЕВОМУ/БАЙПАСНОМУ ВХОДУ ИБП ГЛАВНОГО РАСПРЕДЕЛИТЕЛЬНОГО ЩИТА. ТАКЖЕ СЛЕДУЕТ УБЕДИТЬСЯ В НАЛИЧИИ НА ВХОДАХ ИЗОЛЯЦИИ И УСТАНОВИТЬ ПРЕДУПРЕДИТЕЛЬНЫЕ ЗНАКИ, ПОЗВОЛЯЮЩИЕ ПРЕДОТВРАТИТЬ НЕПРЕДНАМЕРЕННОЕ ВКЛЮЧЕНИЕ.

Таблица 3 – Сечение кабеля

Сечение кабеля	Вход, мм ²	Выход, мм ²	АКБ, мм ²	Земля, мм ²
6 кВА	6	6	6	6
10 кВА	10	10	10	10



ВНИМАНИЕ!

Все ИБП необходимо подключать к заземлению питания. Заземлять по возможности по кратчайшей схеме.



ПРЕДУПРЕЖДЕНИЕ!

НЕСОБЛЮЖДЕНИЕ НАДЛЕЖАЩИХ ПРОЦЕДУР ЗАЗЕМЛЕНИЯ МОЖЕТ ПРИВЕСТИ К ЭЛЕКТРОМАГНИТНЫМ ПОМЕХАМ ИЛИ К ОПАСНОСТИ, СВЯЗАННОЙ С ЭЛЕКТРИЧЕСКИМ ТОКОМ И ПОЖАРОМ

3.7. ПОДКЛЮЧЕНИЕ СИЛОВЫХ КАБЕЛЕЙ

После размещения электрооборудования и установки защитных устройств подключите кабели питания как описано ниже.

Перед началом работ необходимо проверить, полностью ли ИБП изолирован от внешнего источника питания, а также убедиться в том, что все сетевые автоматические выключатели ИБП разомкнуты. Убедитесь в том, что они электрически изолированы, установите на них предупреждающие знаки, позволяющие предотвратить непреднамеренное включение

Необходимо подобрать соответствующий кабель питания, диаметр вывода которого должен быть больше или равным диаметру соединительных контактов

3.7.1 ПОДКЛЮЧЕНИЕ ВХОДА И ВЫХОДА ИБП.

Для подключения используйте медные кабели сечением 10 кв . мм

1. Отключите все автоматы перед подключением
2. Снимите на задней панели крышку, закрывающую клеммы
3. Подсоедините у И БП питающие кабели и нагрузку, затяните винты и закройте крышку.



ПРЕДУПРЕЖДЕНИЕ!

Если к моменту установки и пусконаладочных работ подключаемое оборудование не готово к включения электропитания, пожалуйста, убедитесь в том, что автоматические выключатели в выходной распределительной панели отключены, концы выходных кабелей системы безопасно заизолированы.



ВНИМАНИЕ

Кабель заземления и нейтральный проводник должны быть подключены в соответствии с местными и национальными стандартами и требованиями.



Рис. 3-3 Схема соединения на входе – «одна фаза + земля»

3.8. ПОДКЛЮЧЕНИЕ АККУМУЛЯТОРНЫХ БАТАРЕЙ

В ИБП применяется схема подключения батарей с двумя группами положительной и отрицательной последовательно соединенных со средней точкой двенадцати вольтовых батарей, всего 16 (опционально

18/20) штук. Нейтральный кабель подключается к соединению между отрицательным полюсом 8й (9й/10й) и положительным полюсом 9й (10/11й) батарей. Затем нейтральный кабель, положительный контакт и отрицательный контакт линейки батарей подключаются к ИБП соответственно. Комплекты батарей между анодом батареи и нейтралью называются положительными батареями, а батареи между нейтралью и катодом называются отрицательными. Пользователь может выбрать ёмкость и количество батарей в соответствии со своими требованиями. Схема подключения батарей показана на рисунке 3-5:

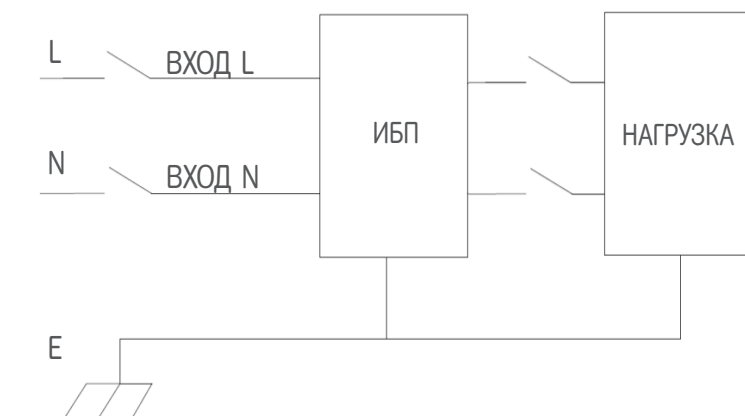

Рис. 3-4 Схема подключения входа и выхода ИБП

Примечание:

При последовательном соединении соблюдайте полярность, т. е. располагайте межэлементные и межблочные соединения полюсом «+» к полюсу «-».

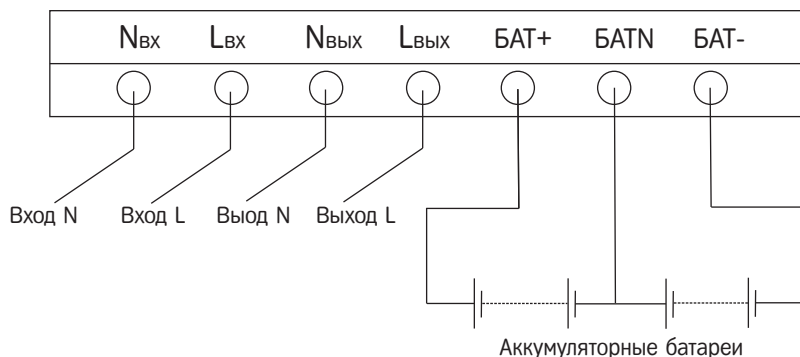

Рис. 3-5 Схема подключения аккумуляторных батарей

Заводские настройки количества аккумуляторных батарей по умолчанию составляют 16 шт., а ёмкость – 7А/ч (ток зарядного устройства – 1А). При подключении 18 шт. или 20 шт. батарей, повторно установите количество желаемых батарей и их ёмкость после запуска ИБП в режиме переменного тока. Ток зарядного устройства может корректироваться автоматически согласно выбранной ёмкости батареи. (Также выбирается ток зарядного устройства). Значения всех необходимых параметров можно задать при помощи панели управления ИБП и ЖК-дисплея.

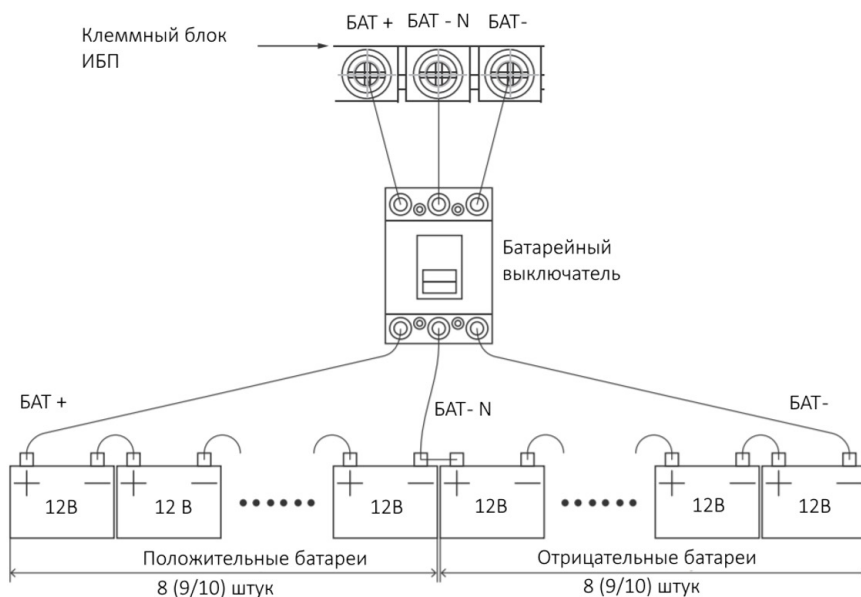

ВНИМАНИЕ

При последовательном соединении соблюдайте полярность, т. е. располагайте межэлементные и межблочные соединения полюсом «+» к полюсу «-». Не используйте аккумуляторы разной емкости и старые батареи с новыми.



ПРЕДУПРЕЖДЕНИЕ

При соединении аккумуляторных проводов с клеммами автоматического выключателя аккумуляторов и при соединении проводов от клемм автоматического выключателя аккумуляторов к клеммам на колодке ИБП соблюдайте полярность, т. е. (+) к (+) / (-) к (-). В целях безопасности отсоедините одну или более одной межэлементной соединительной перемычки.

Подключать перемычки и замыкать выключатель допускается только с разрешения руководителя пусконаладочных работ.

3.9. ПАРАЛЛЕЛЬНОЕ ПОДКЛЮЧЕНИЕ ИБП

Базовая процедура установки параллельной системы, состоящей из двух или более модулей ИБП, является такой же, как и для одномодульной системы. В следующих подразделах описываются процедуры установки, характерные для параллельной системы.

3.9.1 Соединение ИБП

Выполните параллельное соединение всех ИБП, как показано на рисунке ниже.

Убедиться в том, что выключатели ИБП разомкнуты, а на выходе соединенные ИБП нет выходного напряжения. Допускается отдельное и параллельное соединение аккумуляторных групп, то есть в качестве отдельного и общего аккумуляторного блока.



ПРЕДУПРЕЖДЕНИЕ

Следует проверить правильность подключения нейтрали (N), а также фазы L и наличие заземления.

3.9.2 Подключение кабеля управления параллельной работы



Рис. 3-6 Схема параллельного соединения ИБП

Соедините ИБП, как показано на рисунке ниже. Выполните кольцевое соединение экранированных кабелей управления и кабелей управления с двойной изоляцией. В каждом модуле ИБП должна быть установлена плата управления, соединяемая параллельно с другими платами управления. Кольцевое соединение обеспечивает высокую степень надежности управления системой.

3.9.3 Требования к выполнению параллельного соединения

Группа параллельно соединенных модулей работает как одна система ИБП. Преимущество такой работы состоит в обеспечении более высокой степени надежности. Для равномерного распределения нагрузки и соответствия электромонтажным нормам и правилам, необходимо соблюдать следующие указания:

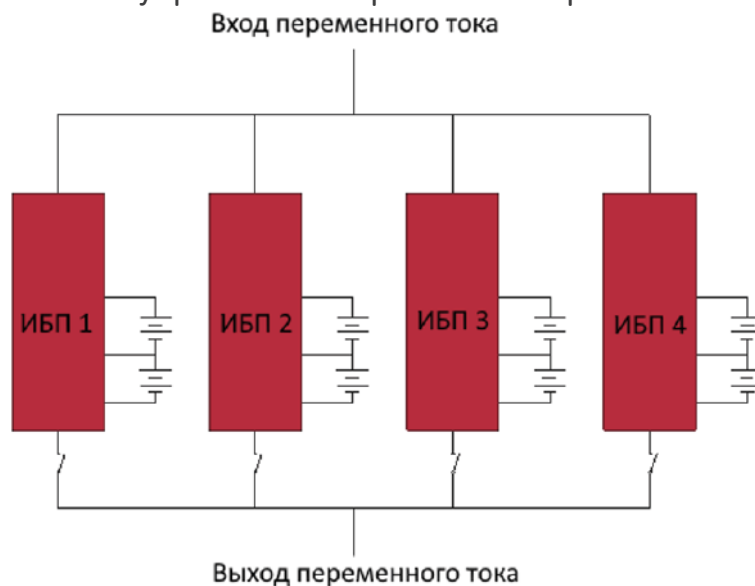
1. Все ИБП должны быть одинаковыми по мощности и подключены к общей вводной шине. При наличии опции отдельного входа выпрямителя и байпаса, входы байпасов ИБП должны быть запитаны от общей шины.
2. Подводящие провода входа переменного тока и байпаса должны быть привязаны к одному и тому же потенциалу нейтрали.
3. Все выходы модулей ИБП должны быть соединены с общей выходной шиной.
4. Длина и технические характеристики кабелей питания, включая входные кабели байпаса и выходные кабели ИБП, должны быть одинаковыми. Это облегчает распределение нагрузки при работе в режиме байпаса.

4. ЭКСПЛУАТАЦИЯ

4.1. РЕЖИМЫ РАБОТЫ ИБП

Данный источник бесперебойного питания относится к типу онлайн с двойным преобразованием напряжения, может работать в следующих режимах.

Режим работы от сети

Выпрямитель/зарядное устройство получает электропитание от источника переменного тока, затем выдает постоянный ток на инвертор, в это же время осуществляется заряд аккумуляторных батарей плавающим и ускоренным зарядным током. Затем инвертор преобразует постоянный ток в переменный с высокой точностью и подает на подключенную нагрузку.

Режим работы от батарей

При сбоях в подаче электропитания переменного тока инвертор, получающий питание от аккумуляторов, начинает питать критичную нагрузку переменным током. Данный режим обеспечивает бесперебойное питание критичной нагрузки. Возврат в режим работы от электросети осуществляется автоматически после восстановления входного электропитания.

Режим Байпас

При выходе инвертора из строя, или при возникновении перегрузки, будет активирован статический переключатель для передачи нагрузки от ввода до выхода ИБП без обрыва питания нагрузки. В случае, если выход инвертора не синхронизирован с байпасным вводом переменного напряжения, статический переключатель выполнит передачу нагрузки от инвертора до байпаса с прерыванием питания нагрузки переменного тока. Это позволяет избежать распараллеливания несинхронных источников питания. Данное прерывание программируется, но обычно устанавливается на значение меньше, чем электрический цикл, например, меньше, чем 15мс (50 Гц) или меньше, чем 13.33мс (60 Гц).

Режим ECO (энергосбережение)

Когда ИБП работает от электросети переменного тока, и нагрузка не является критичной, ИБП можно переключить в энергосберегающий режим. В данном режиме ИБП подает питание через байпас. Если напряжение переменного тока превышает заданный диапазон, ИБП переходит из обходного режима в инверторный, осуществляя подачу питания от батарей. Вся информация о режиме работы отображается на ЖК-дисплее.

Режим параллельного резервирования (наращивание)

Для увеличения мощности и / или повышения надежности и системы имеется возможность запараллелить выходы до четырех модулей ИБП. Автоматическое распределение нагрузки при этом выполняет встроенный в модуль контроллер.

4.2 ВКЛЮЧЕНИЕ / ВЫКЛЮЧЕНИЕ ИБП

4.2.1 Подключение к сети



ВНИМАНИЕ

УБЕДИТЕСЬ В ТОМ, ЧТО СИСТЕМА ЗАЗЕМЛЕНА!

Подайте питание на вход ИБП

Установить тумблер выключателя аккумуляторов в положение «ВКЛ.» согласно инструкции.

Включите ИБП.



ВНИМАНИЕ

Проверьте надежность соединения нагрузки с выходом ИБП. Если нагрузка не готова к приему электропитания от ИБП, выполните безопасное отсоединение нагрузки от выходных клемм ИБП.

После включения ИБП внутри начнут вращаться вентиляторы. ИБП выполнит самодиагностику и выдаст два звуковых сигнала о том, что он готов к работе. Далее ИБП подаст электропитание через байпас, при этом на панели загораются зеленым цветом светодиодные индикаторы сетевого питания и байпаса. Включится инвертор. Если состояние инвертора «нормальное», ИБП перейдет в режим двойного преобразования, будет питать нагрузку через инвертор.

Текущее состояние ИБП отображается на ЖК-дисплее вне зависимости от его типа (нормальное или аварийное состояние). Рабочее состояние ИБП отображается в верхних строках дисплея, аварийные — в нижних строках.

4.2.2 Холодный старт



Рис. 4-1 Панель управления и ЖК-дисплей

Следуйте данным процедурам при отсутствии входного переменного напряжения сети, с исправными аккумуляторными батареями.

- Установите тумблер выключателя аккумуляторов в положение «ВКЛ». Батареи запитают вспомогательную плату питания.
- Нажмите кнопку «холодного» пуска (номер 9 на рисунке). Если батареи заряжены и исправны, включается выпрямитель, через 30 секунд запускается инвертор. При этом на панели загораются индикатор INV и индикатор выхода.

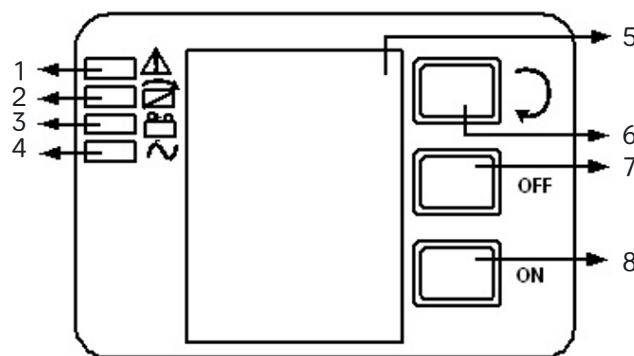

ПРЕДУПРЕЖДЕНИЕ

Подождите примерно 30 секунд перед нажатием кнопки «холодного» старта.

4.2.3 Выключение инвертора

Если входная сеть в норме, необходимо нажать и удерживать в течение одной секунды кнопку «ESC /OFF» до звукового сигнала, после чего погаснет индикатор инвертора и загорится индикатор байпаса. Далее ИБП переходит в режим питания нагрузки через статический байпас.

Если ИБП работает в режиме АКБ или отсутствует напряжение входной сети, необходимо нажать и удерживать в течение одной секунды кнопку «ESC /OFF» до звукового сигнала, после чего погаснет индикатор выхода ИБП и остановится вентилятор. Все индикаторы на ЖК-дисплее погаснут через 60 секунд и нагрузка будет обесточена.

4.2.4 Отключение от сети



ВНИМАНИЕ!

При необходимости полного отключения ИБП и НАГРУЗКИ необходимо следовать приведенным ниже указаниям. После отключения всех силовых выключателей, изоляторов и размыкании автоматических выключателей электропитание не будет поступать на вход.

После выключения инвертора, отключите электропитание и установите выключатели аккумулятора в положение «ВЫКЛ.», после чего в течение 60 секунд полностью погаснет ЖК-дисплей и вентилятор прекратит вращение. Если к ИБП подключены внешние аккумуляторные модули, выключатель такого модуля следует также установить в положение «ВЫКЛ.»



ПРЕДУПРЕЖДЕНИЕ!

Необходимо подождать 5 минут, пока полностью разрядятся конденсаторы внутренней шины постоянного.

4.3. ОПИСАНИЕ ПАНЕЛИ УПРАВЛЕНИЯ

Таблица 4 – Информация на ЖК-дисплее

Пункт	Название интерфейса	Отображаемые данные
01	Бат.-	Напряжение и ток
02	Бат.+	Напряжение и ток
03	Выход	Напряжение и частота
04	Вход	Напряжение и частота
05	Температура	Внутренняя температура и температура окружающей среды
06	Нагрузка	Нагрузка
07	Версия ПО	Версия DSP ПО инвертора
08	Модель	Модель

При подключении ИБП к сети питания или к АКБ в режиме холодного запуска на экране отображаются следующие сведения:

Если ИБП работает в одиночном режиме, на дисплее будет отображаться: «NOA», «ECO» или «CF», если ИБП работает в параллельном режиме будет отображаться «PAL».

При нажатии на кнопку «DOWN» (Вниз) ИБП перейдет на следующие страницы и отразит следующую информацию:

4.4. Настройка параметров ИБП

Для настройки используются следующие 4 кнопки:

- «ENTER/ON» (ВВОД/ВКЛ)
- «ESC/OFF» (ОТМЕНА/ВЫКЛ.)
- «UP»(ВВЕРХ)
- «DOWN»(ВНИЗ)

«ENTER» - для перехода в настройки и выбора значения, «UP» и «DOWN» для перелистывания страниц.



Рис. 4-2 Интерфейс рабочего состояния и режима работы ИБП



(2) Входные параметры

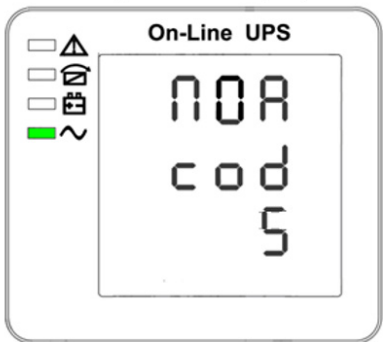
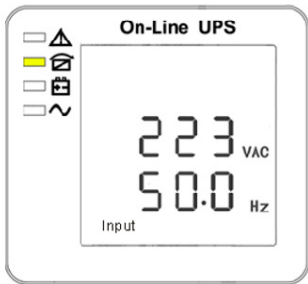
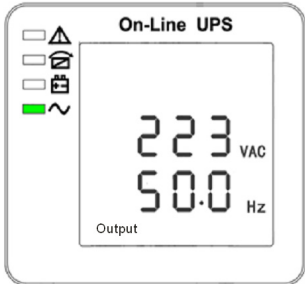

(3) Выходные параметры

После включения ИБП, нажмите и удерживайте кнопки «UP» и «DOWN» в течении 3 секунд, затем ИБП перейден на интерфейс настроек. После завершения настроек параметров нажмите кнопку «ESC/OFF» для выхода из текущего интерфейса.

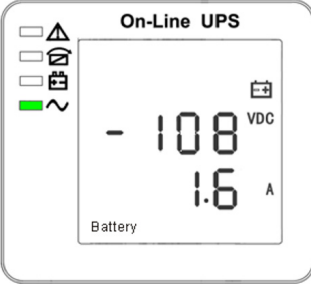
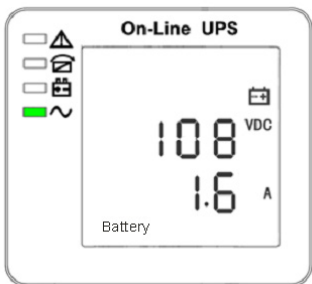

(4) Напряжение и ток АКБ+ (положительная группа) (5) Напряжение и ток АКБ- (отрицательная группа)

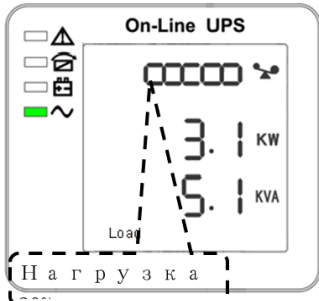

(6) Нагрузкв кВт и кВА

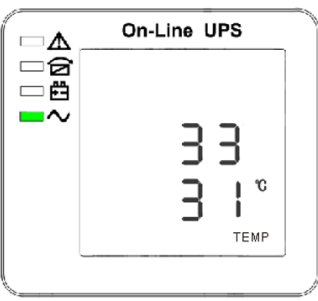

(7) Температура выпрямителя/ температура окружающей среды (сверху), внутренняя температура (снизу, только при повышенной температуре)

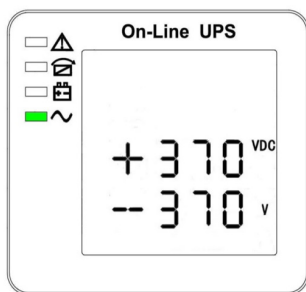

(8) Данные по шине постоянного тока

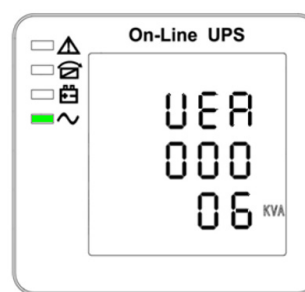

(9) Данные по версиям прошивки контроллеров

4.4.1 Настройка режима работы



Рис. 4-3 Настройка режима работы

(Примечание: изображение, выделенное пунктиром, мигает)

После перехода в меню настроек, отразится информация о режиме работы по умолчанию, значение текущего режима работы будет мигать как показано на рисунке выше.

- Используйте кнопку «ENTER/ON» для того чтобы выбрать другой режим работы. Всего 4 различных режима настройки: ECO (режим работы ECO), PAL (режим параллельной работы), NOR (одиночный режим работы), CF (режим конвертора частоты).
- Нажмите «UP» и «DOWN» для того, чтобы выйти из режима настройки (сохранить выбранную настройку) и перейти к следующим настройкам.

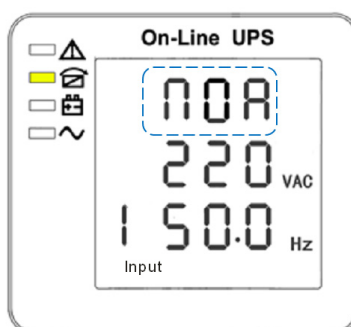
4.4.2 Настройка выходного напряжения



Рис. 4-4 Настройка выходного напряжения

(Примечание: изображение, выделенное пунктиром, мигает)

Для перехода в меню настройки выходного напряжения с меню выбора режима работы нажмите на кнопку «DOWN». Для перехода с меню настройки частоты – нажмите на кнопку «UP». На дисплее отразится информация как показано на рисунке 11 с мигающим значением выходного напряжения.

- Используйте кнопку «ENTER/ON» для выбора другого значения выходного напряжения. В меню 4 значения для выбора: 220, 230, 240.
- Нажмите кнопку «ESC/OFF» для того, чтобы выйти из режима настройки (сохранить выбранную настройку) и перейти к следующим настройкам.

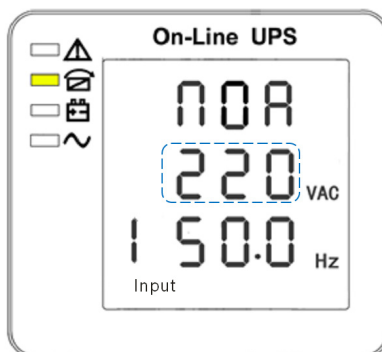
Примечание: при питании от инвертора необходимо выключить инвертор перед установкой уровня напряжения и частоты.

4.4.3 Настройка выходной частоты



Рис. 4-5 Настройка выходной частоты
(Примечание: изображение, выделенное пунктиром, мигает)

Для перехода в меню настройки частоты из меню настройки выходного напряжения нажмите на кнопку «DOWN». Для перехода из меню настройки ёмкости АКБ – нажмите на кнопку «UP».

При переходе в настройки параметров выходной частоты, на дисплее отразится информация как показано на рисунке 12 с мигающим значением частоты.

- Нажмите на кнопку «ENTER/ON» для выбора другого значения частоты. В меню 2 значения для выбора: 50 и 60 Гц.
- Нажмите на кнопку «ESC/OFF» для того, чтобы выйти из режима настройки (сохранить выбранную настройку) и перейти к следующим настройкам.

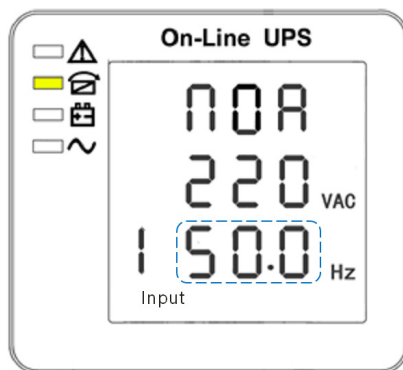
Примечание: при питании от инвертора перед настройкой выходного напряжения и частоты необходимо сначала выключить инвертор.

4.4.4 Настройка ёмкости АКБ



Рис. 4-6 Настройка ёмкости батареи
(Примечание: изображение, выделенное пунктиром, мигает)

Для перехода в меню настройки ёмкости АКБ из меню настройки выходной частоты, нажмите на кнопку «DOWN». Для перехода из меню настройки количества АКБ – нажмите на кнопку «UP».

При переходе в настройки параметров емкости батарей, на дисплее отразится информация как показано на рисунке с мигающим значением емкости.

- Используйте кнопку «ENTER/ON» для выбора другого значения емкости АКБ. Диапазон значений для выбора от 1 - 200 Ач. (Примечание: длительное нажатие «UP» или «DOWN» позволит быстро установить

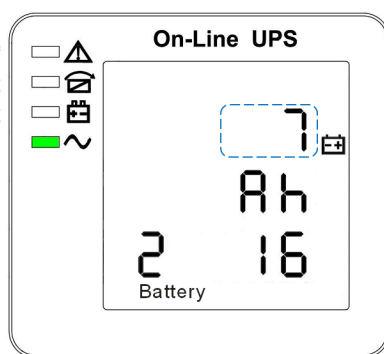
необходимую емкость).

- Нажмите на кнопку «ESC/OFF» для того, чтобы выйти из режима настройки (сохранить выбранную настройку) и перейти к следующим настройкам.

4.4.5 Настройка количества батарей



Рис. 4-7 Настройка количества АКБ

(Примечание: изображение, выделенное пунктиром, мигает)

Для перехода в меню настройки количества АКБ из меню настройки ёмкости аккумуляторов, нажмите на кнопку «DOWN». Для перехода из меню настройки максимального напряжения байпаса – нажмите на кнопку «UP».

При переходе в настройки параметров количества АКБ, на дисплее отразится информация как показано на рисунке 14 с мигающим значением количества АКБ.

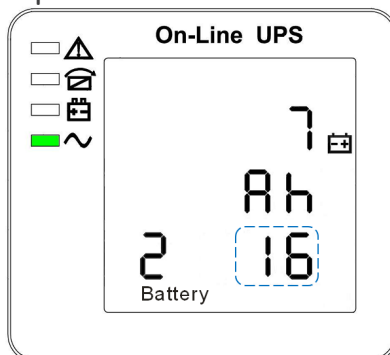
- Используйте кнопку «ENTER/ON» для выбора другого значения. В меню 3 значения для выбора: 16, 18, 20.
- Нажмите на кнопку «ESC/OFF» для того, чтобы выйти из режима настройки (сохранить выбранную настройку) и перейти к следующим настройкам

4.4.6 Настройка максимального напряжения байпаса



Рис. 4-8 Настройка параметров байпаса

(Примечание: изображение, выделенное пунктиром, мигает)

Для перехода в меню настройки максимального значения напряжения байпаса из меню настройки количества АКБ, нажмите на кнопку «DOWN». Для перехода из меню настройки минимального напряжения байпаса – нажмите на кнопку «UP».

При переходе в настройки максимального напряжения байпаса, на дисплее отразится информация как показано на рисунке 15 с мигающим значением уровня напряжения байпаса.

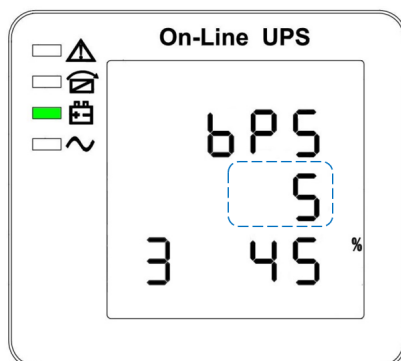
- Используйте кнопку «ENTER/ON» для выбора другого значения. В качестве максимального напряжения байпаса может быть выбрано одно из следующих значений: 5%, 10%, 15%, 25% от номинального значения напряжения (25% – только при выходном напряжении 220 В).

- Нажмите на кнопку «ESC/OFF» для того, чтобы выйти из режима настройки (сохранить выбранную настройку) и перейти к следующим настройкам.

4.4.7 Настройка минимального напряжения байпаса



Рис. 4-9 Настройка параметров байпаса
(Примечание: изображение, выделенное пунктиром, мигает)

Для перехода в меню настройки минимального значения напряжения байпаса из меню настройки максимального напряжения байпаса, нажмите на кнопку «DOWN». Для перехода из меню настройки идентификатора для параллельного режима – нажмите на кнопку «UP».

При переходе в настройки параметров нижнего предела напряжения байпаса, на дисплее отразится информация как показано на рисунке 16 с мигающим значением уровня напряжения байпаса.

- Используйте кнопку «ENTER/ON» для выбора другого значения. В качестве минимального напряжения байпаса может быть выбрано одно из следующих значений: 20%, 30%, 45% от номинального входного напряжения.
- Нажмите на кнопку «ESC/OFF» для того, чтобы выйти из режима настройки (сохранить выбранную настройку) и перейти к следующим настройкам.

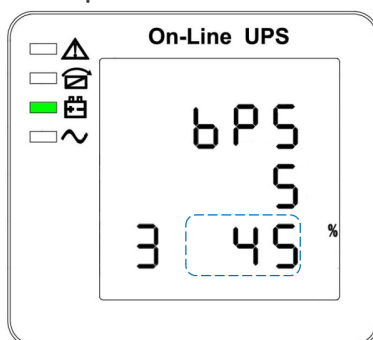
4.4.8 Настройка отключения звуковой сигнализации



Рис. 4-10 Настройка отключения звука
(Примечание: изображение, выделенное пунктиром, мигает)

Для перехода в меню настройки отключения звуковой сигнализации из меню настройки минимального напряжения байпаса нажмите на кнопку «DOWN». Для перехода из меню настройки идентификатора для параллельного режима работы – нажмите на кнопку «UP».

При переходе в настройки отключения звука, на дисплее отразится информация как показано на рисунке 17 с мигающим значением «ON» или «OFF». (Примечание: «ON» (Вкл) - звук отключен, «OFF» - звук включен) При нажатии ON и OFF отображаются циклически. Нажмите кнопку «UP» или «DOWN», чтобы выйти из настройки, сохранив выбранное значение, и переключиться в настройку параметров байпаса или настройку идентификатора для параллельной работы.

Примечание: При настройке ИБП для работы в одиночном режиме нажатие на кнопку ВНИЗ приводит к выходу из системы настройки, так как все настройки для одиночного режима завершены.

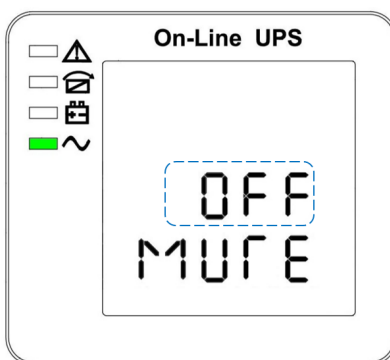
4.4.9 Настройка тестирования АКБ



Рис. 4-11 Настройка тестирования АКБ

(Примечание: изображение, выделенное пунктиром, мигает)

По умолчанию данная функция выключена. Если включить функцию, выбрав «ON» в меню, ИБП будет тестировать батареи автоматически раз в 30 дней. Можно выбрать один из трех вариантов продолжительности:

При выборе «ON1», ИБП автоматически перейдет в режим работы от батарей через 30 дней, тестирование будет продолжаться 10 секунд.

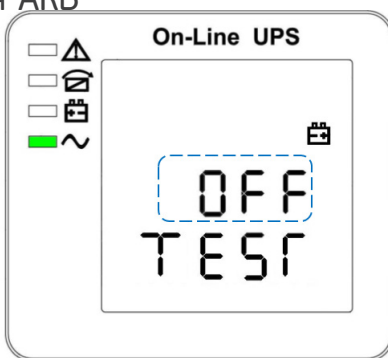
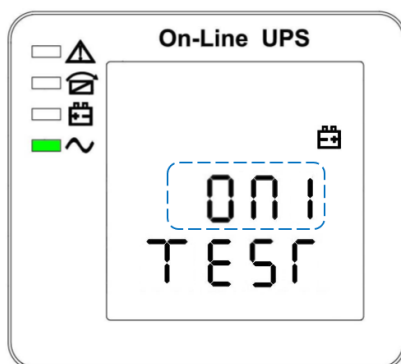

При выборе «ON2», ИБП автоматически перейдет в режим работы от батарей через 30 дней, тестирование будет продолжаться 10 минут.

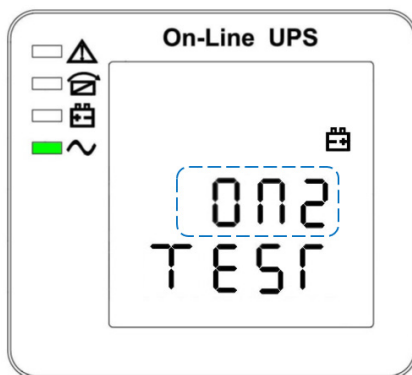

При выборе «ON3», ИБП автоматически перейдет в режим работы от батарей через 30 дней, тестирование будет продолжаться до разряда аккумуляторов (EOD)

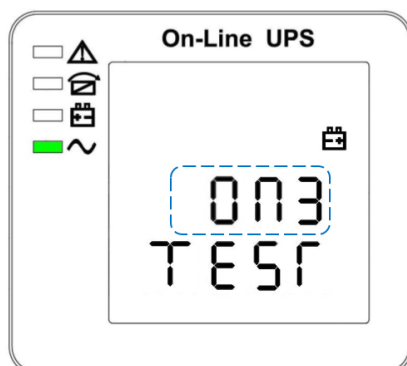

4.4.10 Настройки идентификатора при параллельном режиме работы ИБП



Рис. 4-12 Меню настройки идентификатора при параллельной работе ИБП
(Примечание: изображение, выделенное пунктиром, мигает)

Для перехода в меню настройки идентификатора из меню настройки минимального напряжения байпаса нажмите на кнопку «DOWN». Для перехода из меню настройки количества ИБП в параллельной системе – нажмите на кнопку «UP».

При переходе в настройки идентификатора на дисплее отразится информация как показано на рисунке 22 с мигающим значением идентификатора.

- Используйте кнопку «ENTER/ON» для выбора другого значения. Диапазон допустимых значений: от 1 до 4. Идентификатор является номером ИБП в параллельной системе. Недопустимо включение в параллель ИБП с одинаковыми номерами.
- Нажмите на кнопку «ESC/OFF» Для того, чтобы выйти из режима настройки (сохранить выбранную настройку) и перейти к следующим настройкам.

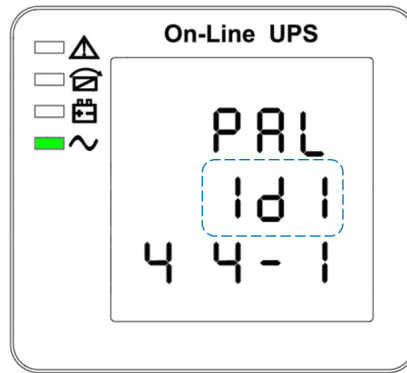
Примечание: настройка параметров параллельного режима доступна только при выборе режима работы ИБП PAL.

4.4.11 Настройки количества резервных модулей для параллельного режима



Рис. 4-12 Меню настройки количества резервных модулей
(Примечание: изображение, выделенное пунктиром, мигает)

Для перехода в меню настройки количества резервных модулей в параллельном режиме работы из меню настройки идентификатора для параллельного режима нажмите на кнопку «DOWN».

При переходе в настройки идентификатора на дисплее отразится информация как показано на рисунке 23 с мигающим значением количества модулей.

- Используйте кнопку «ENTER/ON» для выбора другого значения. Диапазон допустимых значений: от 0 до 1. При выборе значения 1 параллельная система будет считать один из модулей резервным, суммарная мощность системы снизится на мощность резервного модуля. При превышении мощности

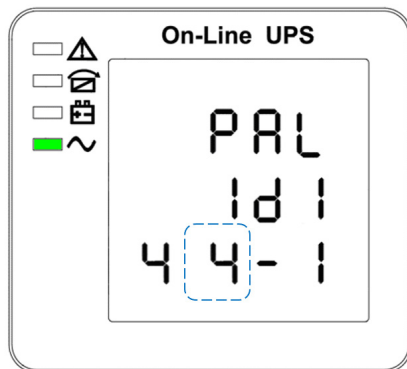
нагрузки установленного значения мощности с учетом резервирования (но без превышения общей суммарной мощности параллельной системы) ИБП выдадут сообщение о потере резервирования.

- Нажмите на кнопку «ESC/OFF» для того, чтобы выйти из режима настройки (сохранить выбранную настройку) и перейти к следующим настройкам.

Выполнение настроек ИБП при помощи жидкокристаллического дисплея завершено.

5. КОММУНИКАЦИОННЫЙ ПОРТ

Порт связи USB

1	2
4	3

Определение вилочного разъема:

- Контакт 1 VCC ,
- Контакт 2 D
- Контакт 3 D+ ,
- Контакт 4 GND

Применение: используйте программное обеспечение для управления питанием UPSilon2000

- Доступные функции через USB
- Контроль за состоянием питания ИБП
- Контроль за аварийными сигналами ИБП
- Контроль за рабочими параметрами ИБП
- Настройка времени включения и выключения

6. ОПЦИИ

Для ИБП доступны следующие опции:

- Сетевая карта Спутник Л2
- Спутник Light
- Сетевая карта DL-801
- Датчик окружающей среды ДОС Климат (через Спутник Л2)
- Блок контактов состояния МДДВ Контакт (через Спутник Л2)
- Релейная карта

7. ТАБЛИЦА СОБЫТИЙ И АВАРИЙНЫХ СООБЩЕНИЙ ИБП

В данном разделе перечислены события и аварийные сообщения, которые могут отображаться на экране ИБП. В данном разделе перечислены сообщения, которые будут полезны при диагностике.

№	Аварийный сигнал	Зуммер	Светодиод
1	Отказ выпрямителя	Непрерывный сигнал	Горит индикатор неисправности
2	Отказ инвертора (включая короткое замыкание моста инвертора)	Непрерывный сигнал	Горит индикатор неисправности
3	Короткое замыкание тиристора инвертора	Непрерывный сигнал	Горит индикатор неисправности
4	Обрыв цепи тиристора инвертора	Непрерывный сигнал	Горит индикатор неисправности
5	Короткое замыкание тиристора байпаса	Непрерывный сигнал	Горит индикатор неисправности
6	Обрыв цепи тиристора байпаса	Непрерывный сигнал	Горит индикатор неисправности
7	Перегорел предохранитель	Непрерывный сигнал	Горит индикатор неисправности
8	Неисправность параллельного реле	Непрерывный сигнал	Горит индикатор неисправности
9	Неисправен вентилятор	Непрерывный сигнал	Горит индикатор неисправности
10	Резерв	Непрерывный сигнал	Горит индикатор неисправности
11	Отказ вспомогательного питания	Непрерывный сигнал	Горит индикатор неисправности
12	Отказ инициализации	Непрерывный сигнал	Горит индикатор неисправности
13	Отказ зарядного устройства (положительная группа АКБ)	Непрерывный сигнал	Горит индикатор неисправности
14	Отказ зарядного устройства (отрицательная группа АКБ)	Непрерывный сигнал	Горит индикатор неисправности
15	Повышенное напряжение на шине постоянного напряжения	Непрерывный сигнал	Горит индикатор неисправности
16	Пониженное напряжение на шине постоянного напряжения	Непрерывный сигнал	Горит индикатор неисправности
17	Дисбаланс шины постоянного напряжения	Непрерывный сигнал	Горит индикатор неисправности
18	Ошибка при плавном пуске	Непрерывный сигнал	Горит индикатор неисправности
19	Перегрев выпрямителя	Сигнал дважды в секунду	Горит индикатор неисправности
20	Перегрев инвертора	Сигнал дважды в секунду	Горит индикатор неисправности
21	Резерв	Сигнал дважды в секунду	Горит индикатор неисправности
22	Неправильная полярность АКБ	Сигнал дважды в секунду	Горит индикатор неисправности

23	Неправильное подключение кабеля	Сигнал дважды в секунду	Горит индикатор неисправности
24	Нет связи по CAN шине	Сигнал дважды в секунду	Горит индикатор неисправности
25	Ошибка распределения нагрузки в параллельном режиме	Сигнал дважды в секунду	Горит индикатор неисправности
26	Повышенное напряжение АКБ АКБ	Сигнал раз в секунду	Мигает индикатор неисправности
27	Неисправность проводки сети	Сигнал раз в секунду	Мигает индикатор неисправности
28	Неисправность проводки байпаса	Сигнал раз в секунду	Мигает индикатор неисправности
29	Короткое замыкание на выходе	Сигнал раз в секунду	Мигает индикатор неисправности
30	Повышенный ток выпрямителя	Сигнал раз в секунду	Мигает индикатор неисправности
31	Повышенный ток байпаса	Сигнал раз в секунду	Мигает индикатор неисправности
32	Перегрузка	Сигнал раз в секунду	Мигает индикатор неисправности
33	Нет АКБ	Сигнал раз в секунду	Мигает индикатор неисправности
34	Пониженное напряжение АКБ	Сигнал раз в секунду	Мигает индикатор неисправности
35	Предварительное предупреждение о низком заряде АКБ	Сигнал раз в секунду	Мигает индикатор неисправности
36	Внутренняя ошибка связи	Сигнал раз в секунду	Мигает индикатор неисправности
37	Превышен предел компонента постоянного тока	Сигнал раз в 2 секунды	Мигает индикатор инвертора
38	Перегрузка в параллельном режиме	Сигнал раз в 2 секунды	Мигает индикатор инвертора
39	Напряжение сети не соответствует норме	Сигнал раз в 2 секунды	Горит индикатор АКБ
40	Часто сети не соответствует норме	Сигнал раз в 2 секунды	Горит индикатор АКБ
41	Не доступен байпас		Мигает индикатор байпаса
42	Не удастся проследить байпас		Мигает индикатор байпаса
43	Неисправен инвертор		
45	ЕРО	Неисправен звуковой сигнал	Горит индикатор неисправности

8. ТЕХНИЧЕСКИЕ ХАРАКТЕРИСТИКИ

Модель ИБП	КС906S	КС910S
Полная мощность	6000 ВА	10000 ВА
Активная мощность	5400 Вт	9000 Вт
Фазы на входе	1 фаза	
Фазы на выходе	1 фаза	
Топология ИБП	On-line (двойное преобразование)	
Форм-фактор	Напольный	
Входные параметры		
Номинальное входное напряжение	220 / 230 / 240 В	
Диапазон напряжений	120~276 В	
Диапазон входной частоты	40~70 Гц	
Номинальный входной ток	40 А	60 А
Входной коэффициент мощности	≥0,99	
Тип входного соединения	Клеммный терминал	
Выходные параметры		
Номинальное выходное напряжение	220В (настраивается 230 / 240 В)	220В (настраивается 230 / 240 В)
Точность выходного напряжения	± 1 %	± 1 %
Искажения выходного напряжения, линейная нагрузка	≤2%	≤2%
Искажения выходного напряжения, нелинейная нагрузка	≤5%	≤5%
Выходная частота (режим работы от АКБ)	50 / 60 Гц ± 0,1 Гц	50 / 60 Гц ± 0,1 Гц
Выходной коэффициент мощности	0,9	0,9
Крест-фактор	3:1	3:1
Перегрузочная способность при работе от электросети	105%~110% - 60 мин	105%~110% - 60 мин
	110%~125% - 10 мин	110%~125% - 10 мин
	125%~150% - 1 мин	125%~150% - 1 мин
	≥150% переход на байпас	≥150% переход на байпас
КПД в режиме работы от электросети	91%	91%
Тип выходного соединения	Клеммный терминал	Клеммный терминал
АКБ		
Наличие встроенных АКБ	Да	Да
Тип аккумуляторных батарей	AGM VRLA	AGM VRLA
Количество встроенных АКБ	20	20
Напряжение на шине постоянного тока, В постоянного тока	±120 В постоянного тока	±120 В постоянного тока
Емкость батареи	9 Ач	9 Ач

Модель ИБП	КС906S	КС910S
Время автономной работы при 50% нагрузке*	20 мин	10 мин
Время автономной работы при 100% нагрузке	7 мин	менее 5 мин
Время перезаряда	4 часа до 90% емкости	4 часа до 90% емкости
Режим заряда	Трехступенчатый интеллектуальный заряд	Трехступенчатый интеллектуальный заряд
Ток заряда	1 А	1 А
Возможность подключения внешних АКБ/Блоков	Нет	Нет
Коммуникации и интерфейсы		
Интерфейсные порты	RS-232 / USB	RS-232 / USB
Внутренний слот для карты управления	Слот для карты SNMP или карты контактов состояния	Слот для карты SNMP или карты контактов состояния
ЖК-дисплей и индикация	ЖК-дисплей и светодиодная индикация	ЖК-дисплей и светодиодная индикация
Рабочие условия		
Температура эксплуатации	0°C ~ 40°C	0°C ~ 40°C
Относительная влажность при эксплуатации	0 ~ 90 %, без конденсации	0 ~ 90 %, без конденсации
Высота над уровнем моря	0 ~ 1500 метров	0 ~ 1500 метров
Температура хранения	-25°C ~ +55°C	-25°C ~ +55°C
Класс защиты	IP20	IP20
Тепловыделение при полной нагрузке и при заряде батарей	1659 BTU/час	2765 BTU/час
Уровень шума	< 55 дБ	< 55 дБ
Физические характеристики		
Размер (Ш x Г x В)	191x460x720	191x460x720
Вес нетто	60 кг	61 кг
Соответствие стандартам		
Безопасность	ТР ТС 004/2011	ТР ТС 004/2011
ЭМС	ТР ТС 020/2011	ТР ТС 020/2011
Опции		
Опции	<ul style="list-style-type: none"> - Сетевая карта Спутник Л2 - Спутник Light - Сетевая карта DL-801 - Датчик окружающей среды ДОС Климат (через Спутник Л2) - Блок контактов состояния МДДВ Контакт (через Спутник Л2) - Релейная карта 	
Гарантия		
Гарантия	24 месяца	

HIDEN

КОНТАКТЫ

HIDEN – это надежные ИБП и комплексные решения для организации гарантированного электропитания.

- Высококачественная и современная компонентная база
- Высокий уровень качества монтажа компонентов и модулей
- Непрерывный контроль процесса производства ИБП
- Защитное лаковое покрытие печатных плат ИБП
- Соответствие мировым стандартам TUV, UL, CE, EAC
- Эффективная и современная схемотехника ИБП

Квалифицированные специалисты компании всегда готовы решить задачу любой сложности, обеспечат высокий уровень экспертизы на всех этапах работы от подбора оборудования до пусконаладочных и сервисных работ.

ООО «АДМ-ТЕХНО»

Москва, ул. Скотопрогонная, 35/2

+7 (495) 133-16-43

info@hiden.energy

www.hiden.energy

